



# CAPACITARTE

*Es ser líder de tu vida*



## “Ceremonial, Protocolo y Etiqueta”

*Prof. Damián Faccini*

### COMIDAS Y DISPOSICION EN LAS MESAS

#### Comida Oficial

- Es aquella en la que el anfitrión es un funcionario que invita en función de su cargo y los invitados son también funcionarios.
- Siendo hombres o mujeres son invitados sin sus cónyuges
- También son consideradas oficiales las comidas a las que concurren matrimonios, teniendo uno de ellos un cargo público y si el carácter es oficial. Puede sumársele a este tipo de evento personas de elevada jerarquía social, intelectual, etc.
- En el caso de un evento oficial se aplica el Ceremonial Oficial.
- En el caso del segundo se aplica la "precedencia de cortesía" donde se le cede la derecha (lugar de honor) al huésped de honor y su esposa

#### Línea de recibo

- En las comidas oficiales se colocara en ella el funcionario anfitrión. Si concurriera la esposa del funcionario, se coloca primero el funcionario y luego la esposa, y en ese orden son saludados.
- En las comidas sociales son saludadas primero las damas anfitrionas.

## TIPOS DE MESAS

- Existen 2 categorías:
  - Mesas Imperiales con dos cabeceras
  - Mesas Presidenciales con una cabecera
  - Mesas Imperiales

Son mesas rectangulares u ovaladas, que llevan dos cabeceras enfrentadas. Las hay a la Francesa y a la Inglesa.

**A la francesa:** Las cabeceras se ubican en el centro de sus lados largos. Características:

- a) favorece el contacto y la comunicación entre los individuos de mayor jerarquía, lo cual relega a los de menor jerarquía, marcando notoriamente esta diferencia.
- b) Mesa adecuada para reuniones oficiales, banquetes o grandes comidas.

**A la inglesa:** Las cabeceras se ubican en las puntas o lados cortos. Características:

- a) Es un tipo de mesa aconsejada para reuniones internas, con un grupo reducido de invitados.
- b) Al existir dos cabeceras distantes se establecen dos polos de conversación, los invitados de menor jerarquía se encuentran en el centro de los lados largos, pero su distancia de las cabeceras permite un diálogo más fluido con cualquiera de las cabeceras.

- c) Se ve afectado el diálogo entre las dos cabeceras, pues se encuentran distantes.

### Ubicación de los invitados a la mesa

1) Sentido de las agujas del reloj: los comensales son ubicados de acuerdo al sentido de las agujas del reloj, de izquierda a derecha:

5-1-0-2-6

Mesa a la francesa

8-4-00-3-7

4-----5-----1

00 Mesa a la inglesa 0

3-----6-----2

En este método se le da prioridad a la primera cabecera (Anfitrión 0)

2) Cartesiano, de las equis o de las aspas: En este método las dos cabeceras tienen prioridad. Los invitados se ubicarán cruzados primero las derechas de cada cabecera y luego las izquierdas.

5-1-0-3-7

Mesa a la francesa

8-4-00-2-6

4-----8-----5-----1

00 Mesa a la inglesa 0

2-----6-----7-----3

### Mesas Mixtas

En este tipo de mesa se acostumbra a intercalar a un hombre y una mujer, utilizando el sistema del reloj.

Si el anfitrión fuese soltero, podría ofrecer la segunda cabecera a una amiga que oficie de anfitriona o a la dama de mayor jerarquía.

Mesas de hombres solos:

En este caso el anfitrión podría ofrecer la segunda cabecera al invitado de honor.

Mesas Mixtas oficiales:

Aquí se utiliza el sistema cartesiano y la ubicación está determinada por las funciones, independientemente del sexo de cada persona.

### Mesas Presidenciales

Son mesas en las que se coloca una sola cabecera, pueden ser rectangulares o redondas. Puede colocarse una sola mesa presidencial o estar acompañada por otras mesas (Mesas Múltiples)

1) Mesa Presidencial rectangular:

9-7-5-3-1-0-2-4-6-8-10

2) Mesa Presidencial Bipersonales con la presencia de 2 Jefes de Estado

a) Sin cónyuges:

3-1-JEI-JEA-2-4

b) Con cónyuges:

Sra. JEA-JEI-JEA-Sra.JEI

3) Con Jefa de Estado Invitada y con cónyuge (en este caso comparten las cabeceras 2 hombres y 2 mujeres juntas sentados respectivamente):

Sra. JEA-JEI-JEA-Marido JEI

Mesa Imperial

Se llama así a la mesa única rectangular u ovalada.

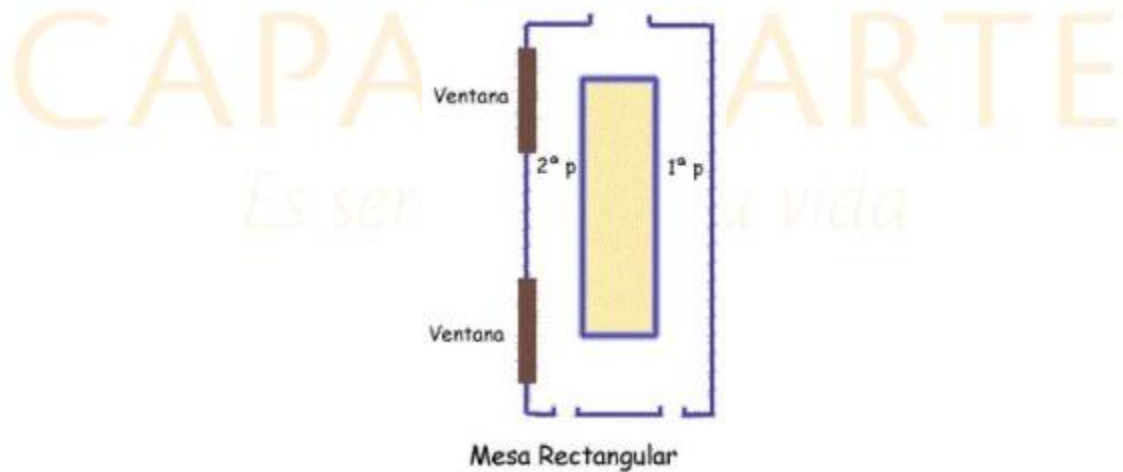

En las grandes comidas de gala o en los banquetes, las mesas pueden ser de distintos tipos.

#### Ventajas:

- Permite las dos presidencias clásicas, situadas una enfrente de la otra, pues por su extensión y especial naturaleza sólo admite presidencias a la francesa.
- Permite asimismo un claro y fácil ordenamiento y ubicación de los comensales.

#### Inconvenientes:

- Su gran tamaño.
- La necesidad de un comedor de amplias dimensiones. Por estas características este tipo de mesa es excepcional. En general sólo existe en los viejos palacios o en ciertas instituciones del Estado. En este tipo de mesa los dueños de casa deben sentarse frente a frente. El invitado de honor se ubicará a la derecha de la dueña de casa. La esposa del invitado de honor o la señora de mayor precedencia (si el invitado de honor es soltero) se sentará a la derecha del dueño de casa.
- Si asiste el Presidente de la República y señora es costumbre que los dueños de casa cedan sus lugares a éstos. El dueño de casa, ocupará en tal caso, la izquierda de la esposa del Presidente y la dueña de casa se ubicará a la izquierda del Jefe de Estado.



Hay ocasiones en banquetes y comidas, en razón del número de invitados, en que la mesa rectangular no tiene capacidad suficiente. En tales casos se utilizan mesas en forma de "T", de "U" o de "M".

Aunque estas mesas no son consideradas rigurosamente protocolares, son aceptadas.

En la actualidad, se acostumbra colocar una mesa de honor rectangular, con asientos sólo a un lado de ella y mesas redondas que pueden ser de seis, ocho o diez personas, para los demás invitados.

### Diagrama de mesas rectangulares

**Mesa rectangular para comida de hombres solos**

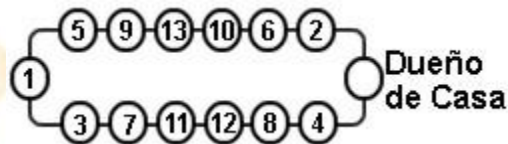



En caso de que el número de invitados sea un múltiplo de 4, como lo son 12, 16, 20, 24, etc., las cabeceras corresponde colocarlas en los centros de la mesa.



### Mesa rectangular para comida con señoras

(La precedencia de las señoras se han indicado con letras, por orden alfabético).

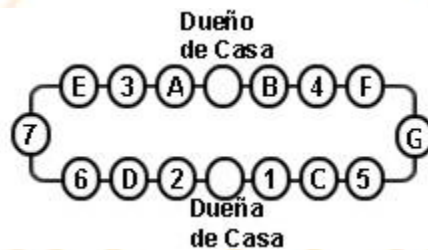

En el anterior tipo de mesa, cuando participan señoras, conviene hacer presidir dos damas o dos hombres, con el objeto de evitar que en los extremos queden dos señoras y dos hombres juntos.

Cuando a una comida asisten personalidades de jerarquía más o menos similar, con señoras, es aconsejable colocar cuatro cabeceras.

## Mesas en Forma de "T", en "U" o en "M"

La precedencia en estas mesas debe ser la siguiente:

### Mesa con forma de "T" solamente hombres

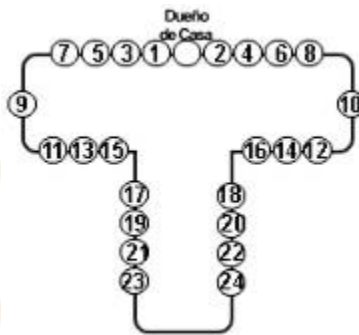

### Mesa "T" con asistencia de señoras

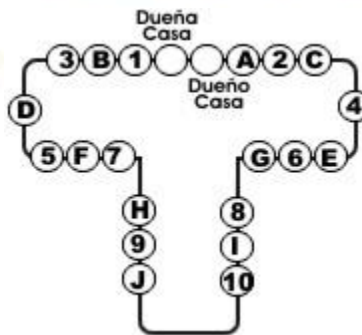

### Mesa con forma de "U" solamente hombres

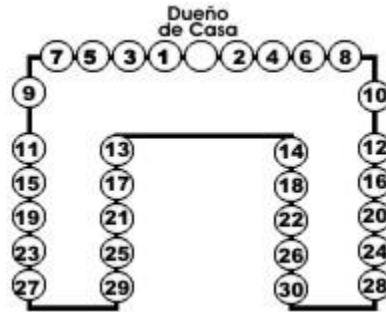

Mesa "U" con asistencia de señoras

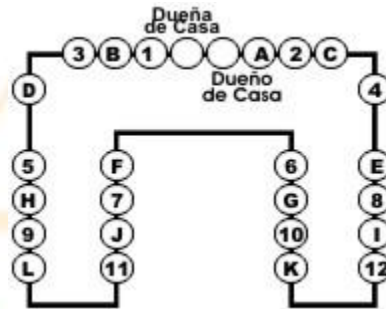

Mesa con forma de "M" solamente hombres



Mesa "M" con asistencia de señoras

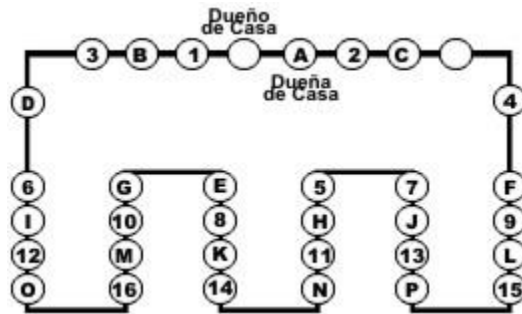

Cuando concurra un huésped de honor con su señora, la cabecera de las mesas en "T", en "U" o en "M", podrá modificarse así:



**La Mesa única en Peine muy usada en galas leonísticas**

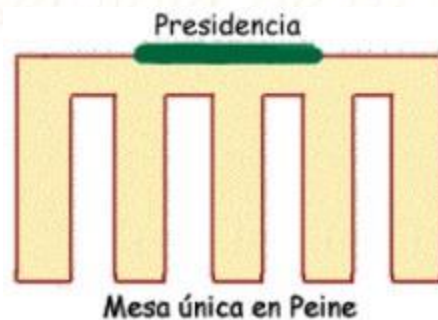

Desarrollo a su vez de la mesa en "U", con el añadido de brazos intermedios, paralelos a los extremos y perpendiculares de la "U".

Muy utilizado en grandes banquetes, para poder sentar a un número elevado de comensales.

## Mesas Circulares

En la mesa circular la precedencia sigue el orden alternado de la mesa rectangular.

La mesa circular es de preferente aplicación en comidas y banquetes de numerosos invitados.

En un gran comedor, las mesas circulares complementan la mesa de honor que preside el evento.

Si la mesa de honor se encuentra en un extremo del comedor, es recomendable NO emplear dos cabeceras, a fin de que ningún invitado le dé la espalda.

Las mesas circulares permiten cierta flexibilidad en las precedencias. Sin embargo, existe una precedencia según su ubicación en el comedor. Cada una de ellas debe ir presidida, según su rango, por una personalidad.

### **Mesa circular para hombres solos con una cabecera**

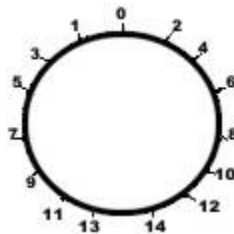

### Mesa circular para hombres solos con dos cabeceras

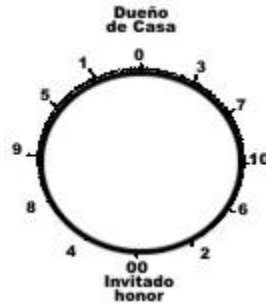

### Mesa circular con señoras

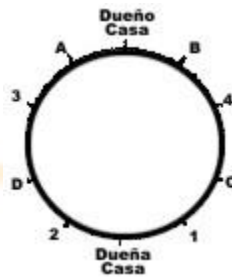

### Precedencia de mesas circulares en un comedor grande

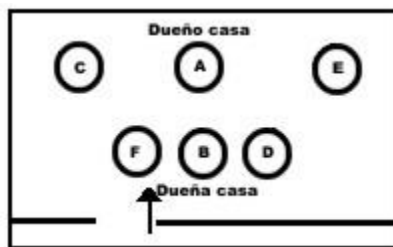

### Mesa de honor rectangular y precedencia de mesas circulares

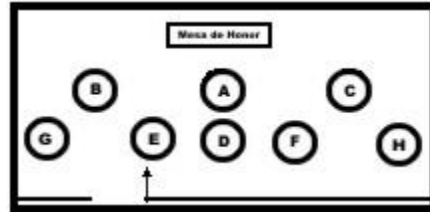

### Diagrama de mesas de dos, tres y cuatro personas:

#### Dos personas



#### Tres personas

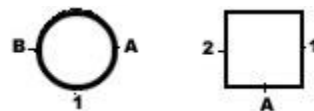

#### Cuatro personas



## **Armado de mesas**

Capacidad de las mesas redondas:

- 1 m = 4 personas
- 1,20 m = 6 personas
- 1,50 m = 8 personas
- 1,80 m = 10 personas
- 2 m = 12 personas

